

projecta



Ceramica? Valore!

CONVEGNO CWR
«CERAMICA di VALORE»

Tecnologie e materiali per
prodotti e processi più competitivi

MODENA, 11/12/2024

GRUPPO
b&t



IL VALORE AGGIUNTO DELLA DECORAZIONE DIGITALE

IERI



PROJECTA

Azienda da sempre guidata dalla ricerca di un valore aggiunto da apportare alla ceramica



2009 DECORAZIONE DIGITALE

2013 APPLICAZIONE DIGITALIZZATA DI POLVERI (DRYFIX)

IL VALORE AGGIUNTO DELLA DECORAZIONE DIGITALE

OGGI

DRYFIX

- Applicazione digitalizzata a secco di polveri
- **Decori materici** / Effetto **full lappato**
- **Strutture** ad inizio linea
- **Sincronizzabile** con le altre stampanti sulla linea



- **Qualsiasi granulometria**
- **Base acqua**

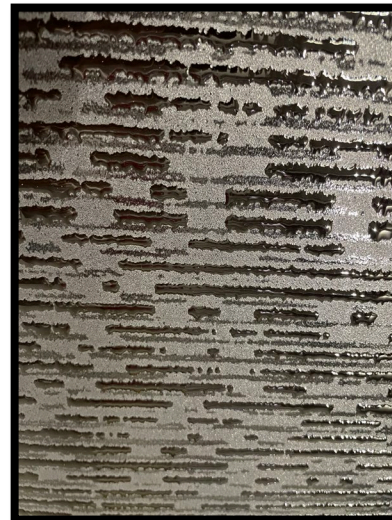
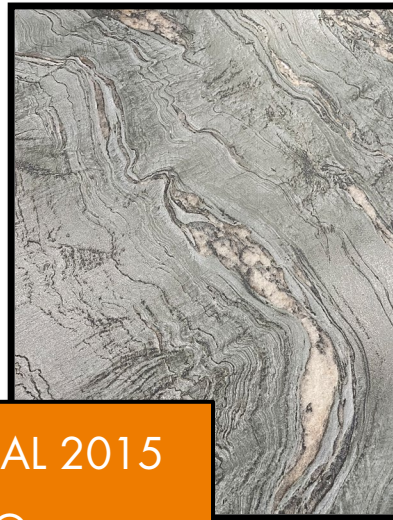

STANDARD PRODUTTIVO GLOBALE DAL 2015

350+ REFERENZE NEL MONDO

IL VALORE AGGIUNTO DELLA DECORAZIONE DIGITALE

OGGI

DRYFIX – FOCUS ON

BASE ACQUA

- Maggior consapevolezza sul tema emissioni
- Sistema di ricircolo ottimizzato
- Seiko L WB
- Prassi a livello europeo su nuove installazioni

TECNOLOGIA CONSOLIDATA DAL 2020
DECINE DI STAMPANTI IN PRODUZIONE

DRYFIX VS METODI TRADIZIONALI

- Applicazione di colla e polveri in un unico modulo
- **Alta qualità** dei prodotti finiti
- **Applicazione** costante ed estremamente **omogenea** di colla e graniglia
- **Consumo ridotto di abrasivi** nella fase finale di finitura
- **Minor consumo di colla**

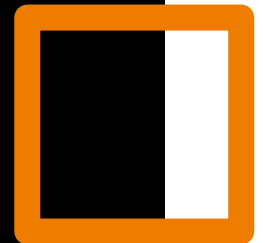

IL VALORE AGGIUNTO DELLA DECORAZIONE DIGITALE

OGGI

EFFETTI MATERICI DIGITALI – DIGIFIX, NEXT

- Digifix: convertibile in DRYFIX al bisogno
- Next: modulare fino a 4 barre di stampa
- Strutture digitali con shaper
- Applicazioni di effetti matt, glossy
- Sincronizzabile con le altre stampanti sulla linea
- **Compatibile con materie base acqua**

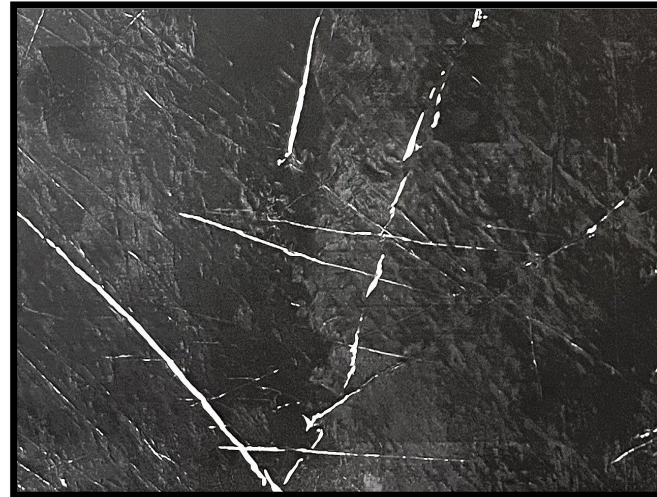
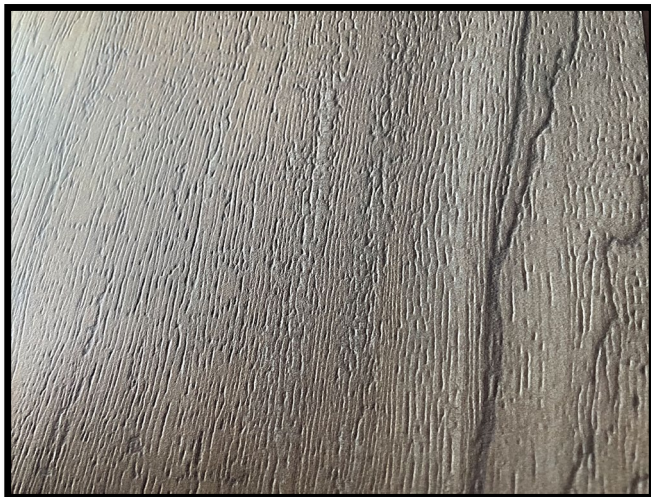

IL VALORE AGGIUNTO DELLA DECORAZIONE DIGITALE DOMANI

EFFECTA

La stampante compatta, flessibile e dai costi ridotti, dedicata agli effetti.

Può essere posizionata in linea senza cabina adattandosi a qualsiasi layout.

**COMING
SOON!**



MULTIFIX

2025

Una sola macchina, molteplici utilizzi



IL VALORE AGGIUNTO DELLA DECORAZIONE DIGITALE DOMANI

MULTIFIX

La nuova frontiera della stampa digitale 3D: una sola macchina,
con layout estremamente flessibile.

- Inizio / fine linea
- Strutture digitali
- Effetti materici
- Uso come Dryfix
- Applicazioni fissatori e modificatori graniglia

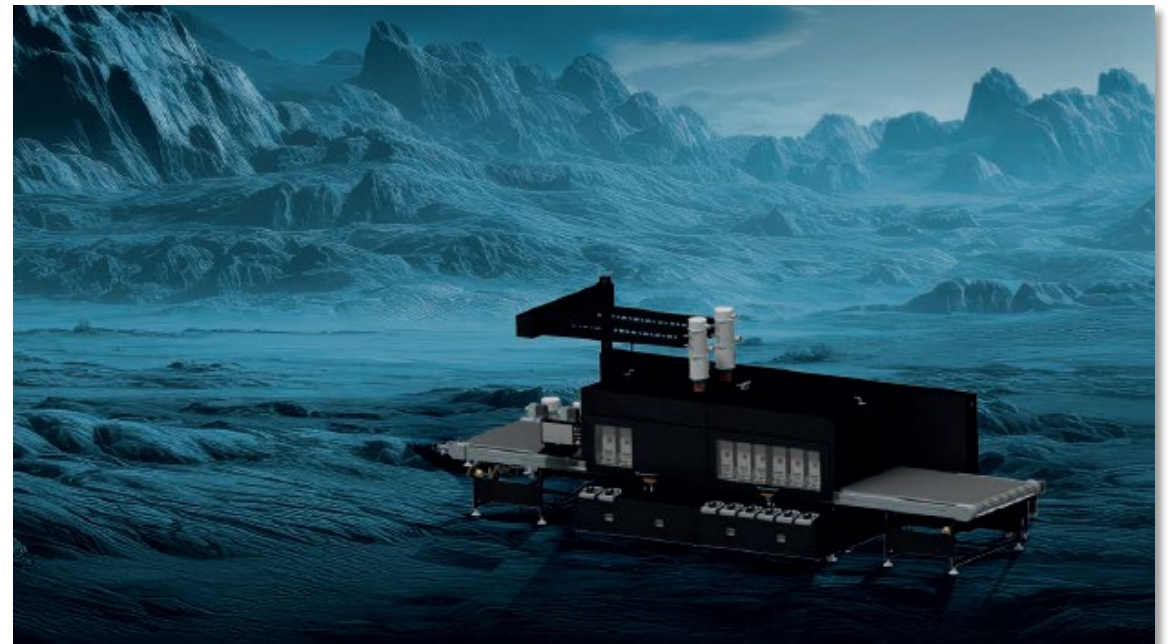

IL VALORE AGGIUNTO DELLA DECORAZIONE DIGITALE

GAMMA PRODOTTI (OLTRE 1000 REFERENZE NEL MONDO)

PROJECTA



IKON/PRO/BLAZE



NEXT

	IKON	PRO	IKON PLUS	PRO PLUS	BLAZE	NEXT
Fronte stampa	723 mm	1136 mm	723 mm	1136 mm	1400 mm	2000 mm
Max n° barre	8	8	12	12	12	20

TESTINE EQUIPAGGIABILI: SEIKO RC1536M, SEIKO RC1536L, **FD1**

IL VALORE AGGIUNTO DELLA DECORAZIONE DIGITALE

SISTEMI DI SINCRONIZZAZIONE E VISIONE

PROJECTA

F-SYNCRO

Dispositivo per il riconoscimento della **grafica** già presente sul prodotto e l'abbinamento in real-time della stessa alla grafica da stampare



C-SYNCRO

Dispositivo per il riconoscimento della **codifica** presente sul prodotto e l'abbinamento in real-time della stessa alla grafica da stampare



IL VALORE AGGIUNTO DELLA DECORAZIONE DIGITALE

SISTEMI DI SINCRONIZZAZIONE E VISIONE

PROJECTA

EAGLE EYE

Dispositivo per il centraggio digitale in real-time delle grafiche

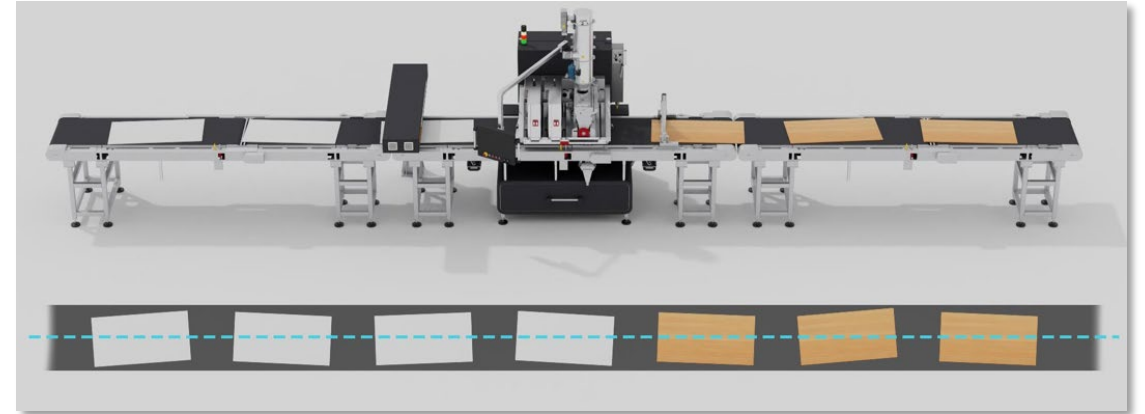

LYNX

Dispositivo per il riconoscimento della vena passante (VENUS, LAPIS)

FULL DECORATION LINE

FULL-BODY DECORATION + FULL DIGITAL DECORATION

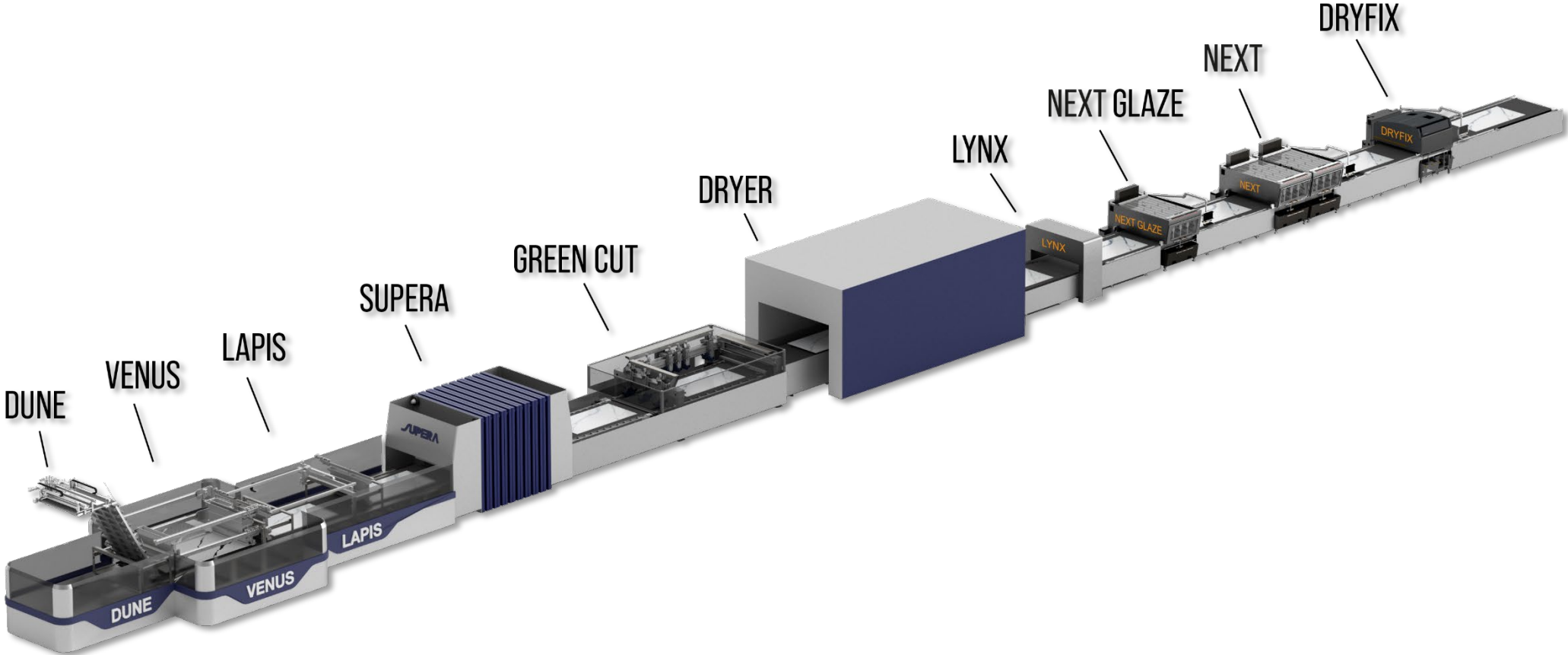

GRAZIE PER L'ATTENZIONE!

PROJECTA

projecta

FOLLOW US ON OUR SOCIAL NETWORKS



Slide 55

